

F6 (260X185X95)

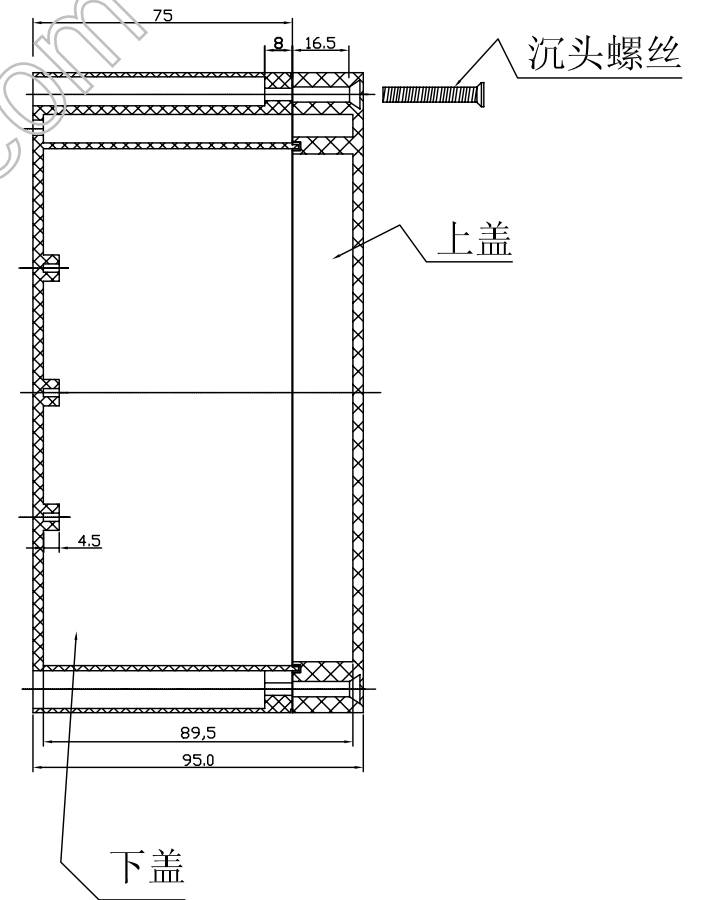
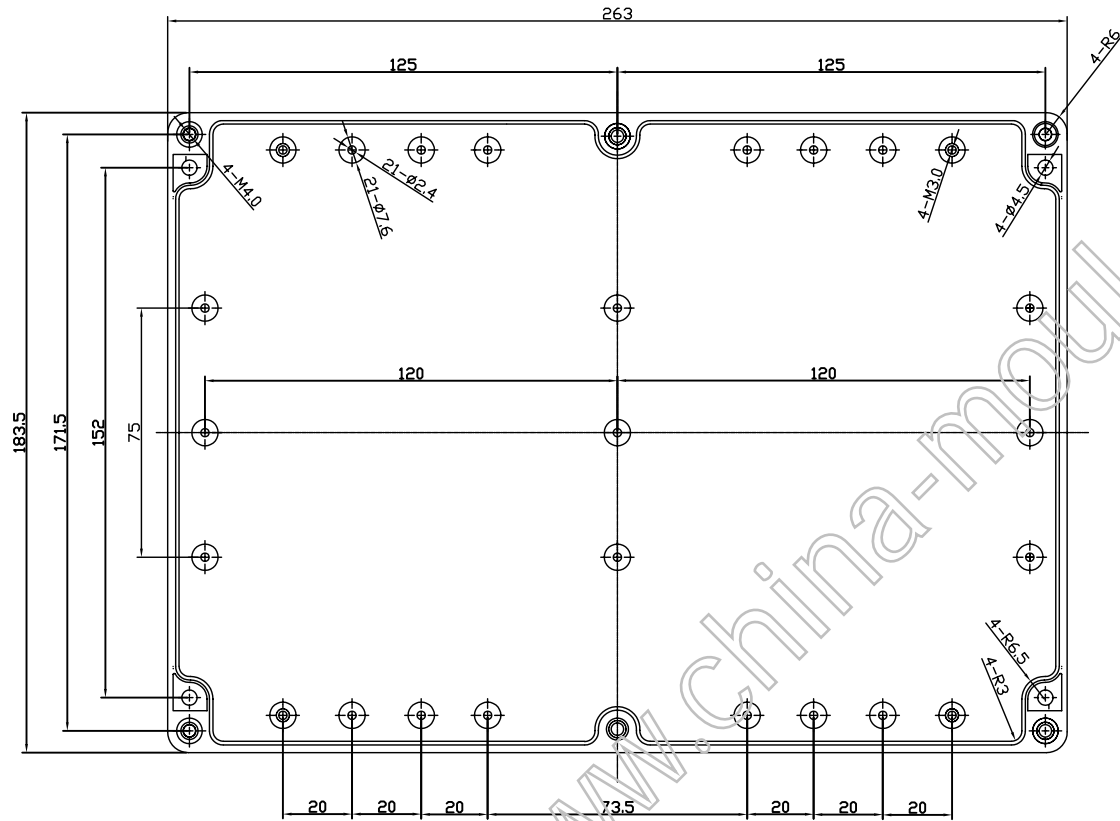

借(通)用
件登记

旧图总号

底图总号

签字

日期

档案员 日期

标记	处数	更改文件名	签字	日期	图样标记	重量	比例
设计							
制图							
审核							
工艺					共 张	第 张	

宁波三和壳体公司

防水盒

11-6, 6T